

Установку заранее собранных ящиков в корпус шкафа необходимо производить начиная с нижнего. Выдвинув несущую часть направляющих, совместить и завести соответствующие крепежные элементы в пазы ящика.

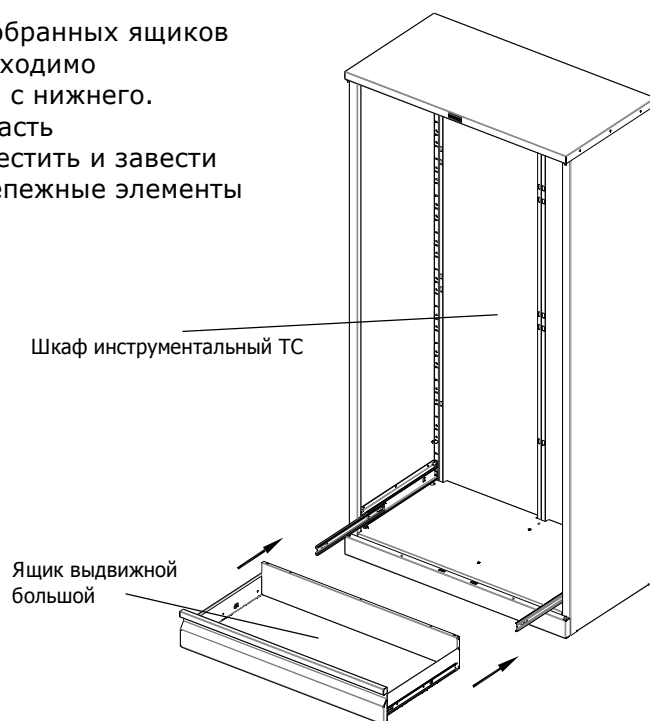

8

ПОЯСНЕНИЯ К ИНСТРУКЦИИ

1. Последовательность сборки указана порядковым номером в верхнем левом углу каждого изображения сборочной операции.
2. Тип и количество крепежных изделий (если они требуются) для сборочной операции указано рядом с порядковым номером сборочной операции.
3. Надпись на поле изображения указывает на название устанавливаемого элемента.

Инструкция по установке больших выдвижных ящиков в шкафы инструментальные ТС

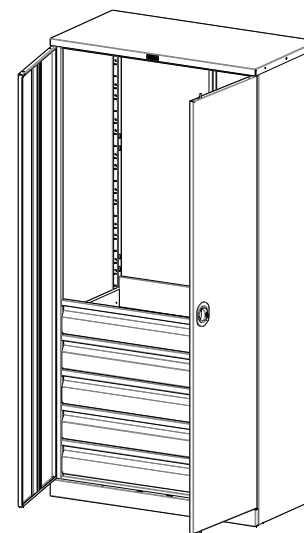

Шкаф ТС-1995

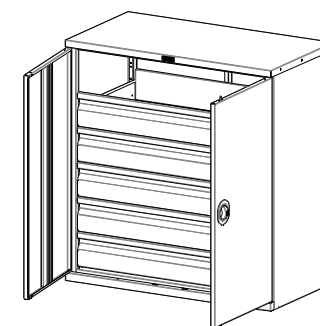

Шкаф ТС-1095

Сборка ящика большого

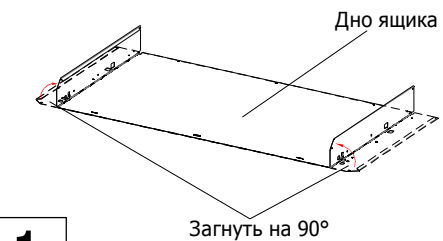

1

x 5 шт.

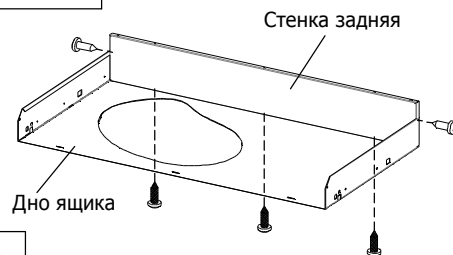

2

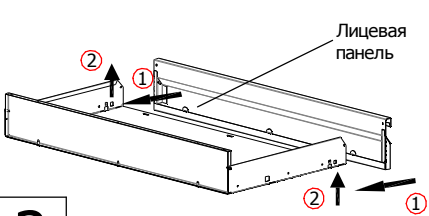

3

x 2 шт.

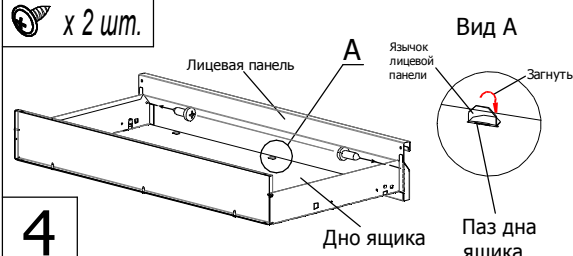

4

Разборка шариковой направляющей

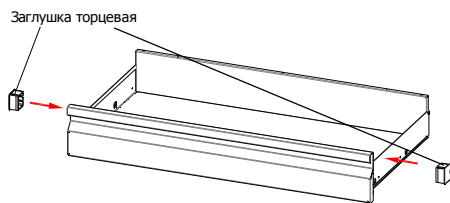

5

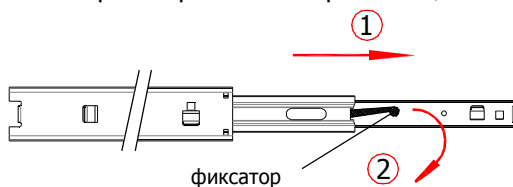

6

- 1) Вытянуть направляющую до конца
- 2) Отогнуть пластиковый фиксатор
- 3) Полностью вытянуть элемент направляющей

установка элемента направляющей на ящик

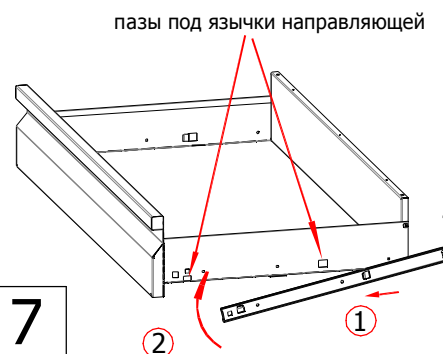

7

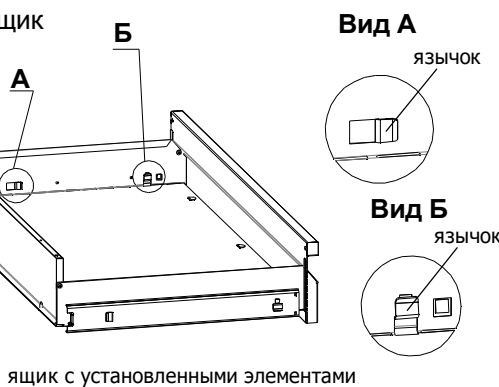

Установка ящика в шкаф

x 4

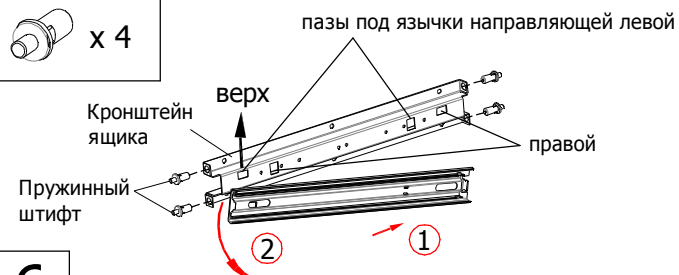

6

Внимание: Правильное положение кронштейна - пазы с краев кронштейна должны быть сверху

Установка кронштейнов на боковые стенки

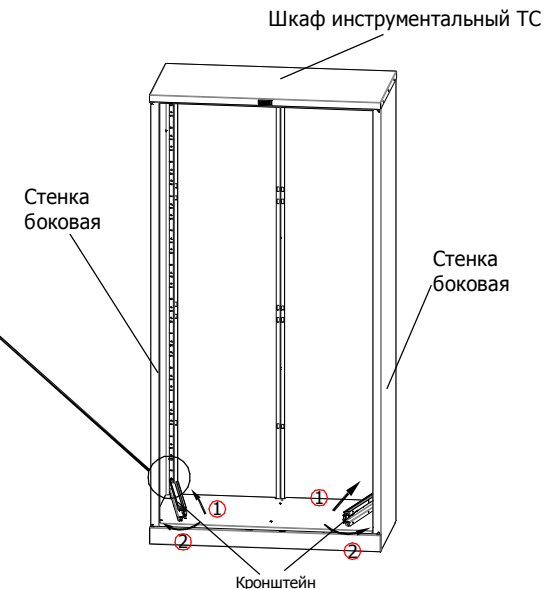
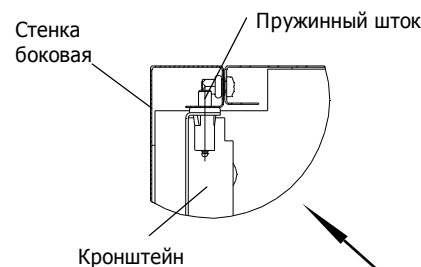

Порядок установки кронштейна:

1. Вставить штоки в отверстия боковой стенки до упора
2. Подвести переднюю часть кронштейна к боковой стенке, утопить штоки и вставить кронштейн. Штоки должны "отщелкнуться" в отверстиях боковой стенки.
3. Аналогично установить второй кронштейн

Примечание.

1. Перед установкой кронштейна убедитесь что штоки свободно входят в отверстия в боковых стенках, при необходимости (не входит шток) очистить отверстия в стенках от краски.
2. Так же возможно несоответствие штоков с отверстиями в боковых стенках из-за недогиба или перегиба стенок кронштейнов, поэтому при необходимости подогнуть или разогнуть кронштейны в области штоков (см. рис.А)

7